

NETATMO

Smart Σειρήνα Εσωτερικού Χώρου

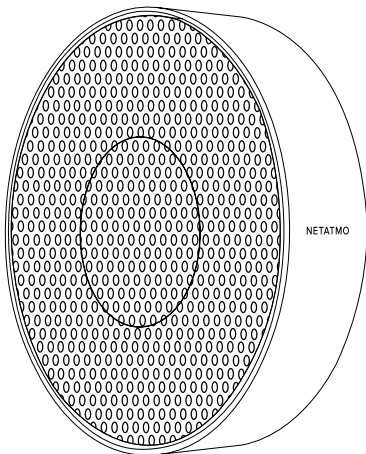

Smart Σειρήνα Εσωτερικού χώρου | Εγχειρίδιο χρήσης

Το εγχειρίδιο χρήσης διατίθεται σε περισσότερες γλώσσες στην παρακάτω διεύθυνση:

<https://indoorsiren.netatmo.com>

Πριν εγκαταστήσετε την Smart Σειρήνα Εσωτερικού Χώρου της Netatmo, πρέπει να έχετε ήδη εγκατεστημένη την Smart Κάμερα Εσωτερικού Χώρου της Netatmo. Σε αντίθετη περίπτωση, εγκαταστήστε πρώτα την κάμερα και στη συνέχεια εγκαταστήστε την σειρήνα. Κατά την εγκατάσταση της Smart Σειρήνας Εσωτερικού Χώρου, θα πρέπει πρώτα να την ρυθμίσετε μέσω της εφαρμογής και στη συνέχεια να την εγκαταστήσετε στον τοίχο ή την οροφή. Παρακαλούμε να μην συνδέετε την Smart Σειρήνα Εσωτερικού Χώρου πριν την ολοκλήρωση της εγκατάστασης. Μην τραβάτε το πλαστικό από τη θήκη μπαταριών μέχρι να σας ζητηθεί από την εφαρμογή.

Μπορείτε να παρακολουθήσετε ένα εκπαιδευτικό βίντεο εγκατάστασης
διαδικτυακά στην ηλεκτρονική διεύθυνση:

<https://indoorsiren.netatmo.com>

Περιεχόμενα συσκευασίας

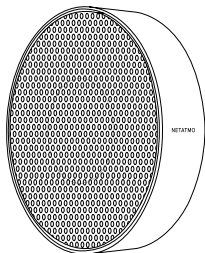

A

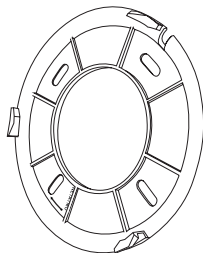

B

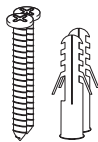

Γ

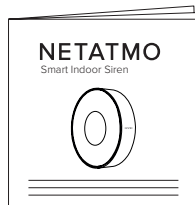

Δ

- A. 1 Smart Σειρήνα Εσωτερικού χώρου, 4 μπαταρίες τύπου AA που είναι ήδη τοποθετημένες
- B. 1 Βάση στήριξης
- Γ. 2 βίδες, 2 ούπα
- Δ. 1 Εγχειρίδιο χρήσης

Απαιτούμενα εργαλεία (δεν περιλαμβάνονται στη συσκευασία)



A

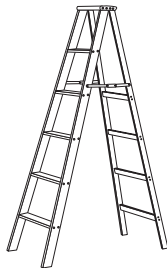

B

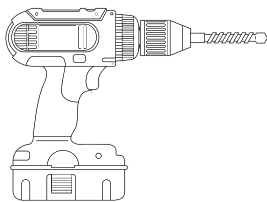

Γ



Δ

- A. Ένα σταυροκατσάβιδο
- B. Σκάλα (απαιτείται μόνο για την εγκατάσταση της Smart Σειρήνας Εσωτερικού χώρου σε υψηλό σημείο)
- Γ. Ένα τρυπάνι - Ø5 mm
- Δ. Ένα μολύβι

Ρύθμιση προϊόντος



Ανοίξτε την εφαρμογή Netatmo Security. Μεταβείτε στο μενού «Ρυθμίσεις» και επιλέξτε «Εγκατάσταση νέων προϊόντων». Στη συνέχεια, επιλέξτε την Smart Σειρήνα Εσωτερικού Χώρου και ακολουθήστε τα βήματα στην εφαρμογή.

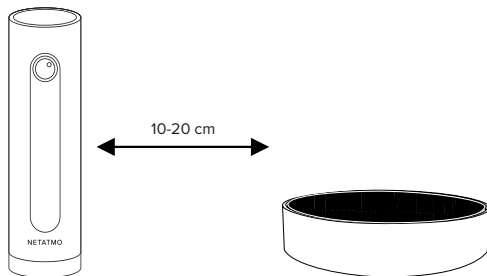

Αφαιρέστε τη βάση στήριξης από τη Smart Σειρήνα Εσωτερικού Χώρου και τοποθετήστε τη δίπλα στην κάμερα σε απόσταση 10 - 20cm.

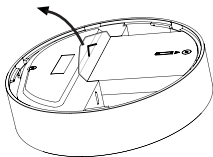

Όταν ερωτηθείτε μέσω της εφαρμογής, τραβήξτε το πλαστικό από τη θήκη μπαταριών ή αφαιρέστε και τις 4 μπαταρίες και τοποθετήστε τις ξανά (βλ. σελ. 13)

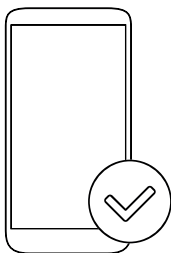

Ολοκληρώστε τη ρύθμιση στην εφαρμογή μέχρι να εμφανιστεί η Smart Σειρήνα Εσωτερικού Χώρου ως εγκατεστημένο εξάρτημα της Smart Κάμερας Εσωτερικού χώρου. Στη συνέχεια προχωρήστε στην τοποθέτησή της σε τοίχο ή οροφή.

Συμβουλές εγκατάστασης

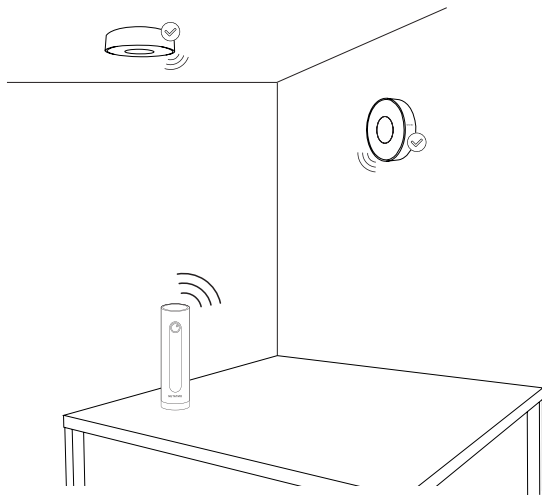

Η Smart Σειρήνα Εσωτερικού Χώρου πρέπει να εγκατασταθεί στο ίδιο δωμάτιο με την Smart Κάμερα Εσωτερικού χώρου. Δεν πρέπει να υπάρχει εμπόδιο ανάμεσά τους. Συνιστάται ιδιαίτερα η εγκατάσταση της σειρήνας στην οροφή ή στην κορυφή ενός τοίχου, ώστε κάποιος πιθανός εισβολέας να μην μπορεί να τη φτάσει.

① Τοποθέτηση της βάσης στήριξης

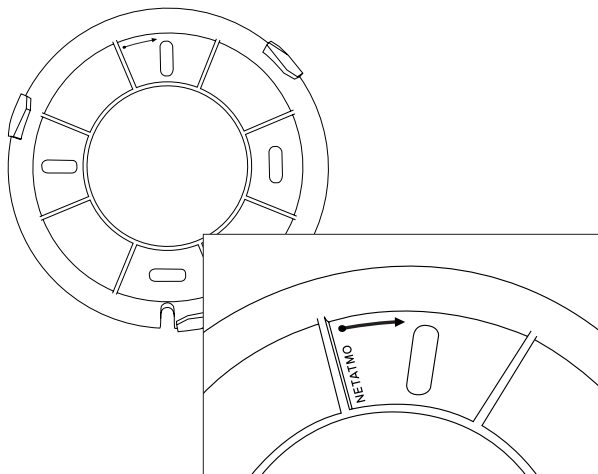

Τοποθετήστε τη βάση στήριξης της Smart Σειρήνας Εσωτερικού Χώρου με τέτοιο τρόπο, ώστε το λογότυπο Netatmo να βρίσκεται στο επάνω μέρος.

2 Τοποθέτηση της βάσης στήριξης – Βίδες

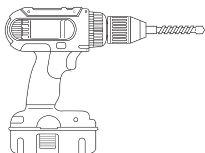
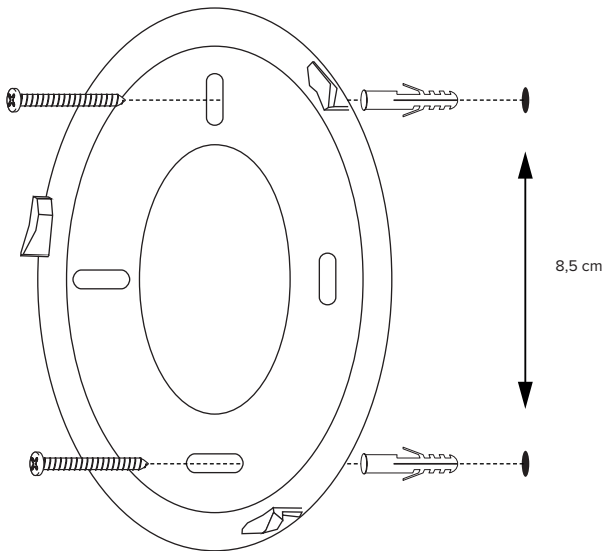

Χρησιμοποιήστε ένα μολύβι για να σχεδιάσετε δύο σημεία σε μια κάθετη γραμμή, χωρισμένα κατά 8,5 cm.
Τρυπήστε σε κάθε σημείο και τοποθετήστε τα ούπα που περιλαμβάνονται στη συσκευασία, στα σημεία.
Τοποθετήστε τη βάση στη σωστή θέση και χρησιμοποιήστε τις βίδες που περιλαμβάνονται στη συσκευασία για να την ασφαλίσετε στον τοίχο ή την οροφή.

3 Τοποθέτηση της Smart Σειρήνας Εσωτερικού Χώρου

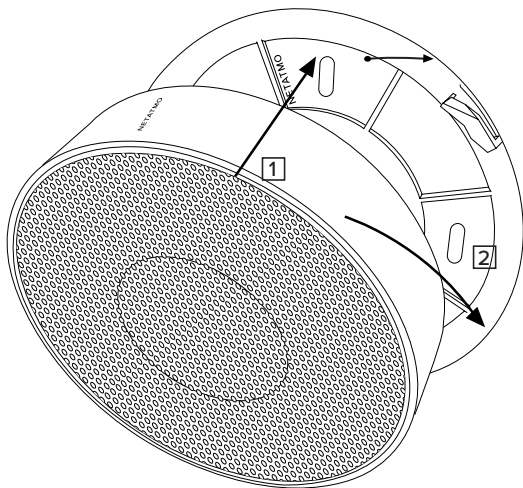

Ευθυγραμμίστε το λογότυπο Netatmo στη Smart Σειρήνα Εσωτερικού Χώρου με τη σήμανση στη βάση. Σπρώξτε τη Smart Σειρήνα Εσωτερικού Χώρου προς τη βάση και γυρίστε τη δεξιόστροφα για να την ασφαλίσετε.

Η Smart Σειρήνα Εσωτερικού Χώρου έχει τοποθετηθεί σωστά.

Αλλαγή μπαταριών

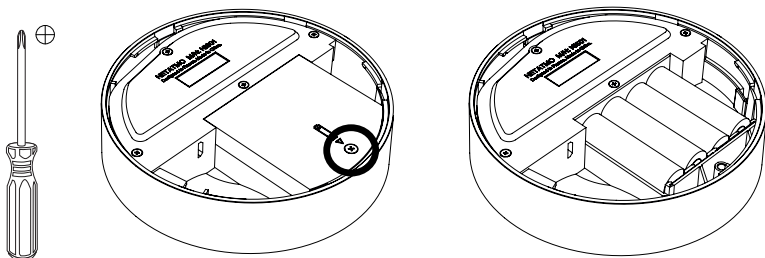

Γυρίστε τη Smart Σειρήνα Εσωτερικού Χώρου αριστερόστροφα για να την αφαιρέσετε από τη βάση στήριξης. Ξεβιδώστε τη βίδα που φαίνεται στο σχήμα, για να ανοίξετε το καπάκι της μπαταρίας. Χρησιμοποιήστε 4 μπαταρίες τύπου AA. Τηρήστε την πολικότητα που υποδεικνύεται στη θήκη της μπαταρίας.

Χρήση αντάπτορα USB (δεν περιλαμβάνεται)

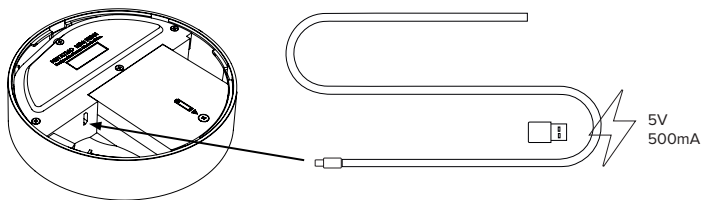

Μπορείτε να χρησιμοποιήσετε έναν αντάπτορα micro USB (5V, 500mA), έτσι ώστε η Smart Σειρήνα Εσωτερικού Χώρου να τροφοδοτείται μόνιμα.

Αφήστε τις μπαταρίες μέσα για να τις χρησιμοποιήσετε ως εφεδρική τροφοδοσία.

Μόλις συνδεθεί το καλώδιο, τοποθετήστε την Smart Σειρήνα Εσωτερικού Χώρου πίσω στη βάση στήριξης και αφήστε το καλώδιο να περάσει μέσα από την εγκοπή.

Οδηγίες ασφαλείας

Αυτή η συσκευή δεν προορίζεται για χρήση από άτομα (συμπεριλαμβανομένων των παιδιών) με μειωμένες σωματικές, αισθητηριακές ή διανοητικές ικανότητες, ή έλλειψη εμπειρίας και γνώσης, εκτός εάν υπάρχει εποπτεία ή οδηγίες σχετικά με τη χρήση της συσκευής από κάποιο υπεύθυνο άτομο για την ασφάλειά τους. Τα παιδιά πρέπει να εποπτεύονται για να εξασφαλιστεί ότι δεν παίζουν με τη συσκευή.

Εγγύηση

Το προϊόν έχει 2 (δύο) χρόνια εγγύηση.

NETATMO

① <https://support.netatmo.com>

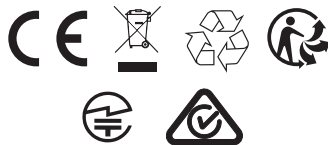

Product model : NIS01

FCC ID: N3A-NIS01

IC: 10860A-NIS01