

NETATMO

Smart ανιχνευτής καπνού

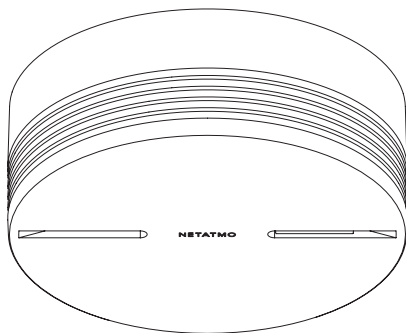

Smart Ανιχνευτής Καπνού | Εγχειρίδιο εγκατάστασης

Το εγχειρίδιο χρήσης διατίθεται σε περισσότερες γλώσσες στην παρακάτω διεύθυνση όπου μπορείτε να παρακολουθήσετε και ένα εκπαιδευτικό βίντεο εγκατάστασης;

<https://smokealarm.netatmo.com>

Διαβάστε προσεκτικά αυτές τις οδηγίες πριν ξεκινήσετε την εγκατάσταση.
Το εγχειρίδιο που παρέχεται με αυτό το προϊόν πρέπει να φυλάσσεται καθ'όλη τη διάρκεια του χρόνου ζωής του προϊόντος.

Μέρος 1ο – Εγκατάσταση προϊόντος

Περιεχόμενα συσκευασίας	4
Περιγραφή του προϊόντος	5
Απαιτούμενα εργαλεία (δεν περιλαμβάνονται)	6
Συμβουλές τοποθέτησης	7
Εγκατάσταση	10

Περιεχόμενα συσκευασίας

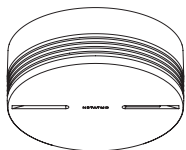

A

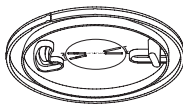

B

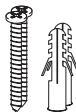

Γ



Δ

A. Ένας Smart Ανιχνευτής Καπνού με ενσωματωμένη 10ετή μπαταρία

B. Μια βάση

Γ Δύο βίδες και δύο ούπα

Δ. Ένα εγχειρίδιο χρήσης

Περιγραφή προϊόντος

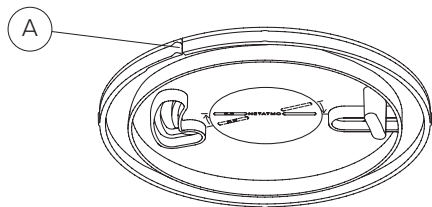

- A. Σχισμή (για ασφαλή αφαίρεση)
- B. Αεραγωγοί ανίχνευσης καπνού
- Γ. Κόκκινα και μπλε LED
- Δ. Κουμπί απενεργοποίησης - μπροστά
- Ε. Συναγερμός

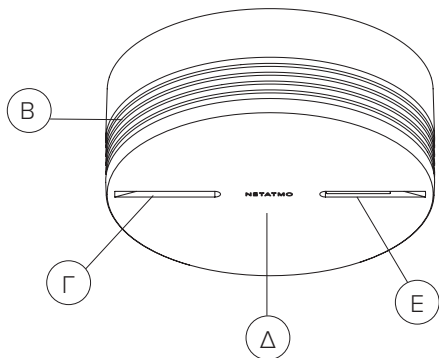

Απαιτούμενα εργαλεία (δεν περιλαμβάνονται)



A



B

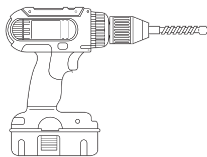

Γ



Δ

A. Ένα σταυροκατσάβιδο

B. Σκάλα (απαιτείται σε περίπτωση εγκατάστασης του Smart Ανιχνευτή Καπνού σε υψηλό σημείο)

Γ. Ένα τρυπάνι - $\varnothing 5$ mm

Δ. Ένα μολύβι

Συμβουλές τοποθέτησης

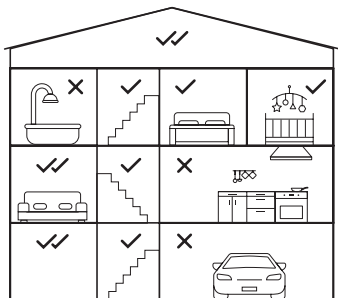

Τοποθέτηση

Εγκαταστήστε αρκετούς Smart Ανιχνευτές Καπνού στο σπίτι σας για να το προστατεύσετε πλήρως. Συνιστάται ιδιαίτερα η εγκατάσταση ενός Smart Ανιχνευτή Καπνού σε κάθε υπνοδωμάτιο, παιδικό δωμάτιο και διάδρομο. Για μέγιστη προστασία, θα πρέπει επίσης να εγκαταστήσετε τους Smart Ανιχνευτές Καπνού στο σαλόνι, στη σοφίτα και στο υπόγειο.

✓
Συνιστάται
ιδιαίτερα

✓
Για μέγιστη
προστασία

✗
Δε συνιστάται



Προσοχή: αποφύγετε τις λανθασμένες ειδοποιήσεις

Για να αποφύγετε την άσκοπη ενεργοποίηση του συναγερμού, μην εγκαταστήσετε τον Smart Ανιχνευτή Καπνού:

- κοντά σε ηλεκτρονικό ballast, μετασχηματιστή χαμηλής τάσης, λαμπτήρες εξοικονόμησης ενέργειας, σωλήνες φθορισμού (ελάχιστη απόσταση 50 cm)
- κοντά στα ανοίγματα εξαερισμού
- σε υπερβολικά σκονισμένο δωμάτιο
- σε λιγότερο από 6 μέτρα από τζάκι ή ξυλόσομπα
- σε ένα δωμάτιο όπου οι καπνοί μαγειρέματος ή ο ατμός μπορεί να προκαλέσουν συναγερμό
- σε χώρο όπου μπορεί να υπάρχει συμπίκνωση ή υγρασία

Συμβουλές τοποθέτησης (συνέχεια)

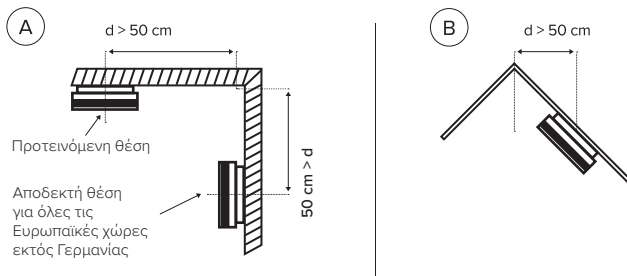

Θέση

Επιλέξτε ένα σημείο στην οροφή, εκεί όπου θέλετε να εγκαταστήσετε τον Smart Ανιχνευτή Καπνού. Βεβαιωθείτε ότι τηρείτε τις ελάχιστες αποστάσεις που παρουσιάζονται στο διάγραμμα A. Εάν ο Smart Ανιχνευτής Καπνού δεν μπορεί να στερεωθεί στην οροφή, μπορεί να στερεωθεί στον τοίχο. Αν ο Smart Ανιχνευτής Καπνού είναι εγκατεστημένος σε οροφή με κλίση, σιγουρευτείτε ότι τηρείτε τις ελάχιστες αποστάσεις που φαίνονται στο διάγραμμα B.



Ελέγξτε τη λήψη Wi-Fi

Ελέγξτε το smartphone σας για να βεβαιωθείτε ότι έχετε καλή λήψη σήματος Wi-Fi εκεί όπου έχετε επιλέξει να εγκαταστήσετε τον Smart Ανιχνευτή Καπνού. Εάν δεν έχετε καλό σήμα, δοκιμάστε να μετακινήσετε τον Wi-Fi router σας πιο κοντά.

Ο Smart Ανιχνευτής Καπνού θα ανιχνεύσει τον καπνό και θα ακούγεται ακόμη και αν δεν έχει διαμορφωθεί το Wi-Fi. Ωστόσο, θα χρειαστείτε Wi-Fi για να λαμβάνετε ειδοποιήσεις στο smartphone σας από τον Smart Ανιχνευτή Καπνού όταν είστε μακριά. Το Wi-Fi θα διαμορφωθεί αργότερα μέσω της εφαρμογής.

Εγκατάσταση

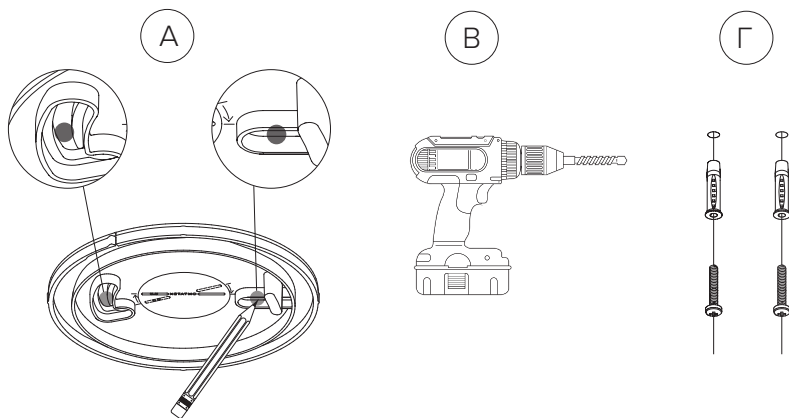

Τοποθετήστε με ασφάλεια τη βάση

A. Ακολουθώντας τις προηγούμενες οδηγίες σχετικά με τη σωστή θέση, τοποθετήστε τη βάση στο ανάλογο σημείο, στη συνέχεια, σημειώστε με ένα μολύβι τα δύο σημεία που θα τρυπήσετε για την τοποθέτηση.

B. Κάντε μια τρύπα ανά σημείο.

Γ. Τοποθετήστε ένα ούπα σε κάθε μια από τις δύο τρύπες. Στη συνέχεια, τοποθετήστε και σφίξτε τις δύο βίδες, αφήνοντας ένα κενό 2 mm ανάμεσα στο ούπα και την κεφαλή της βίδας.

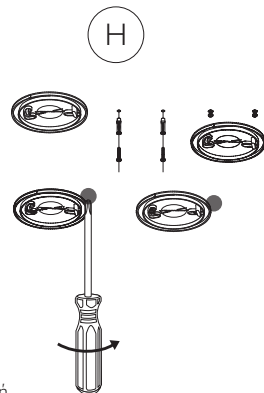
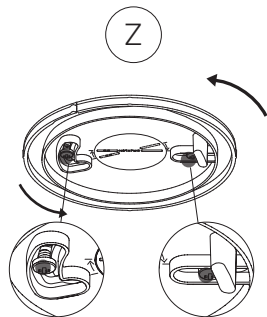
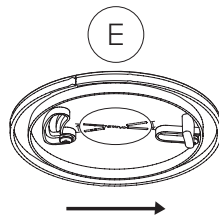
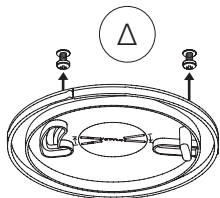

- Δ. Ευθυγραμμίστε τις σπές της βάσης με τις βίδες στην οροφή.
 Ε. Σύρετε τη βάση προς τα δεξιά.
 Ζ. Γυρίστε τη βάση αριστερόστροφα στη σημειωμένη γραμμή.
 Η. Βιδώστε σφιχτά τις δύο βίδες για να στερεώσετε τη βάση.

Εγκατάσταση (συνέχεια)

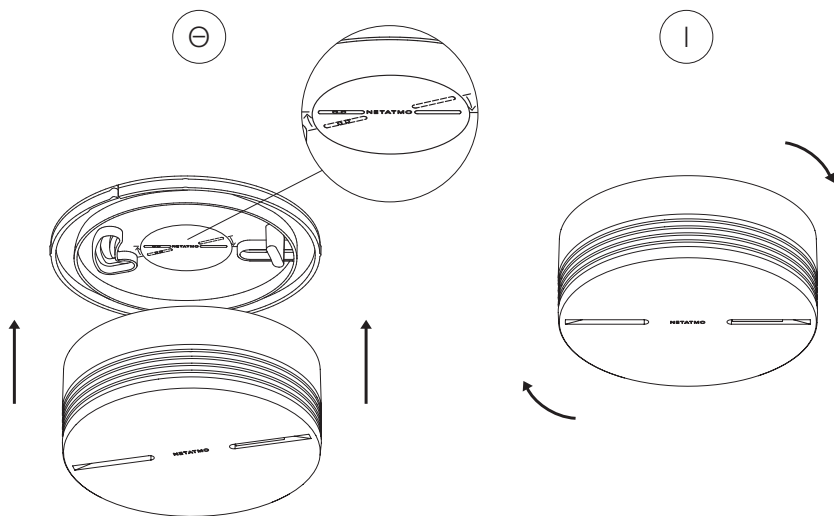

Ενεργοποίηση

Θ. Εγκαταστήστε τον Smart Ανιχνευτή Καπνού στη βάση, ευθυγραμμίζοντας τα σημάδια της βάσης σε σχέση με τον Smart Ανιχνευτή Καπνού.

Ι. Γυρίστε τον Smart Ανιχνευτή Καπνού δεξιόστροφα για να ολοκληρώσετε την εγκατάσταση.

Όταν η σύνδεση γίνει, οι κόκκινες και μπλε ενδείξεις LED θα ανάψουν εναλλάξ. Μετά από κάποια δευτερόλεπτα, η κόκκινη ενδεικτική λυχνία θα αναβοσβήνει κάθε 10 δευτερόλεπτα για να δείξει ότι ο Smart Ανιχνευτής Καπνού λειτουργεί σωστά.

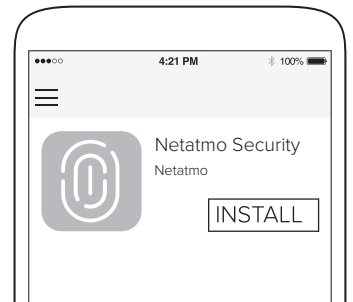

Κατεβάστε την εφαρμογή και ακολουθήστε τις οδηγίες. Για να ρυθμίσετε και να ελέγξετε τον Smart Ανιχνευτή Καπνού από το smartphone ή το tablet σας, κατεβάστε την εφαρμογή.

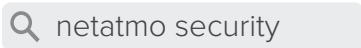

<https://smokealarm.netatmo.com/app>

Επιτυχής εγκατάσταση

Ο Smart Ανιχνευτής Καπνού έχει εγκατασταθεί με επιτυχία. Απολαύστε ένα ασφαλέστερο σπίτι!

Μέρος 2ο - Χρήση του προϊόντος και συντήρηση

Χειροκίνητος έλεγχος και απενεργοποίηση15

Αφαίρεση του Smart Ανιχνευτή Καπνού16

Ενδείξεις σφαλμάτων.....17

Χειροκίνητος έλεγχος και απενεργοποίηση



Ελέγξτε τον Smart Ανιχνευτή Καπνού

Πιέστε το μπροστινό μέρος του Smart Ανιχνευτή Καπνού μέχρι να ηχήσει δύο φορές. Στη συνέχεια, αφήστε το για να ενεργοποιηθεί ο συναγερμός.

Πατήστε πάλι το μπροστινό μέρος για να απενεργοποιήσετε τον συναγερμό. Η χειροκίνητη δοκιμή πρέπει να διεξάγεται μία φορά το χρόνο.



Απενεργοποίηση του συναγερμού

Πατώντας το μπροστινό μέρος του Smart Ανιχνευτή Καπνού θα απενεργοποιηθεί ο συναγερμός για 15 λεπτά και για το συγκεκριμένο διάστημα, δεν θα ακούγεται ακόμη και αν ανιχνεύσει καπνό. Η κόκκινη ένδειξη LED ανάβει κάθε 2 δευτερόλεπτα. Η απενεργοποίηση του Smart Ανιχνευτή Καπνού μέσω της εφαρμογής Netatmo Security δεν υποστηρίζεται από το ισχύον πρότυπο EN14606. Η απενεργοποίησή του θα πρέπει να γίνεται εφόσον υπάρχει οπτική επαφή.

Αφαίρεση του προϊόντος

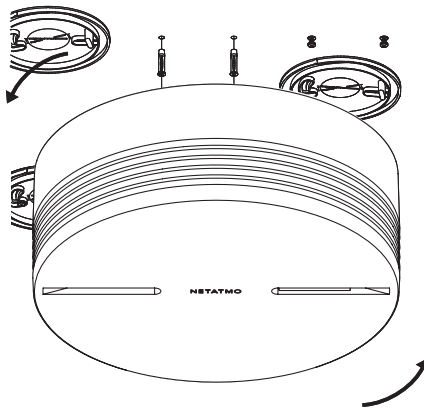

Αφαίρεση του Smart Ανιχνευτή Καπνού

Ο Smart Ανιχνευτής Καπνού θα πρέπει να αντικαθίσταται κάθε 10 χρόνια. Η ημερομηνία αντικατάστασης εμφανίζεται στο πίσω μέρος του προϊόντος. Για να αφαιρέσετε τον Smart Ανιχνευτή Καπνού, γυρίστε τη συσκευή αριστερόστροφα.

Ενδείξεις σφαλμάτων

Ένδειξη	Πρόβλημα	Λύση
2 σύντομα μπιπ ανά 60 δευτερόλεπτα	Χαμηλή μπαταρία	Αντικαταστήστε με ένα νέο Smart Ανιχνευτή Καπνού
2 κόκκινες ενδείξεις LED αναβοσβήνουν ανά 5 δευτερόλεπτα		
8 σύντομα μπιπ ανά 60 δευτερόλεπτα	Ο αισθητήρας καπνού είναι βρώμικος	Καθαρίστε με ηλεκτρική σκούπα τον εξαερισμό του Smart Ανιχνευτή Καπνού
8 κόκκινες ενδείξεις LED αναβοσβήνουν ανά 8 δευτερόλεπτα		

Είναι απαραίτητο να κάνετε τακτική συντήρηση των ανιχνευτών. Η σκόνη στα ανοίγματα ανίχνευσης πρέπει να καθαρίζεται με ηλεκτρική σκούπα τουλάχιστον μια φορά το χρόνο ή κάθε φορά που λαμβάνετε ειδοποίηση ανίχνευσης σκόνης.

Εάν ο Smart Ανιχνευτής Καπνού εξακολουθεί να αναφέρει προβλήματα στην απόφραξη της σκόνης ακόμα και μετά από το καθάρισμα των αεραγωγών, αντικαταστήστε τον με ένα νέο όσο το δυνατόν συντομότερα.

Εάν ο Smart Ανιχνευτής Καπνού εκπέμπει ηχητικά σήματα χαμηλής μπαταρίας, έχετε τη δυνατότητα να τα αναβάλλετε κα τά 8 ώρες για μέγιστο διάστημα 7 ημερών, πατώντας το μπροστινό μέρος του Smart Ανιχνευτή Καπνού.

Τεχνικές προδιαγραφές

ΤΥΠΟΣ ΑΝΙΧΝΕΥΤΗ ΚΑΠΝΟΥ

Οπτικός ανιχνευτής καπνού

ΜΕΣΗ ΚΑΛΥΨΗ

50 m2

ΧΡΗΣΗ

Εσωτερικός χώρος

ΠΑΡΟΧΗ ΤΡΟΦΟΔΟΣΙΑΣ

Δύο μη αντικαταστάσιμες μπαταρίες λιθίου 3V με διάρκεια ζωής 10 ετών

ΣΥΝΑΓΕΡΜΟΣ

Μετά την ανίχνευση: 85 dB στα 3 m
Χειροκίνητη δοκιμή: έως 75 dB σε 1 m

ΘΕΡΜΟΚΡΑΣΙΑ ΛΕΙΤΟΥΡΓΙΑΣ

-10 ° C έως 65 ° C

ΘΕΡΜΟΚΡΑΣΙΑ ΑΠΟΘΗΚΕΥΣΗΣ

-20 ° C έως 45 ° C

ΒΑΘΜΟΣ ΠΡΟΣΤΑΣΙΑΣ

IP30

ΜΕΓΕΘΟΣ

Διάμετρος: 120 mm
Ύψος: 44 mm

ΒΑΡΟΣ

255 g

ΔΩΡΕΑΝ ΕΦΑΡΜΟΓΗ, ΥΠΟΣΤΗΡΙΞΗ ΕΦ'ΟΡΟΥ ΖΩΗΣ

Δεν υπάρχει συνδρομή. Η εφαρμογή είναι διαθέσιμη στο App Store και στο Google Play. Δωρεάν πρόσβαση στον προσωπικό σας λογαριασμό. Προσβάσιμο από πολλές συσκευές.

ΠΡΟΔΙΑΓΡΑΦΕΣ ΑΣΥΡΜΑΤΗΣ ΣΥΝΔΕΣΗΣ

Συμβατό με 802.11 b / g / n (2.4GHz ± 10MHz).
Υποστηριζόμενη ασφάλεια: WEP / WPA / WPA2-personal (TKIP και AES)

Χαμηλή ενέργεια Bluetooth (2.4GHz ± 0.5MHz)



Διάθεση αποβλήτων ηλεκτρικού και ηλεκτρονικού εξοπλισμού για ηλεκτρονικές συσκευές στο τέλος της διάρκειας ζωής τους (λοχύει στις χώρες της Ευρωπαϊκής Ένωσης και σε άλλες ευρωπαϊκές χώρες με σύστημα συλλογής αποβλήτων). Αυτό το σύμβολο στα προϊόντα ή στη συσκευασία του προϊόντος υποδηλώνει ότι το προϊόν δεν πρέπει να πεταχθεί μαζί με κανονικά οικιακά απορρίμματα. Πρέπει να μεταφερθεί σε κατάλληλο σημείο συλλογής για την ανακύκλωση αποβλήτων ηλεκτρικού και ηλεκτρονικού εξοπλισμού. Με τη ρίψη τέτοιων προϊόντων ακολουθώντας τον κατάλληλο τρόπο, συμβάλλετε στην πρόληψη τυχόν επιβλαβών επιπτώσεων που μπορεί να έχουν στο περιβάλλον και την ανθρώπινη υγεία. Για περισσότερες πληροφορίες σχετικά με την ανακύκλωση αυτού του προϊόντος, συμβουλευτείτε τις τοπικές αρχές, το κέντρο συλλογής αποβλήτων ή το κατάστημα από το οποίο αγοράσατε το προϊόν.

ΣΥΣΤΑΣΕΙΣ ΑΣΦΑΛΕΙΑΣ

Αυτή η συσκευή πρέπει να εγκατασταθεί σύμφωνα με τους ισχύοντες κανόνες. Αυτή η συσκευή είναι μόνο για χρήση σε εσωτερικούς χώρους.

Μην επιχειρήσετε να επισκευάσετε τη συσκευή σας ο ίδιος. Παρακαλούμε να καλέσετε την εξυπηρέτηση πελατών σε περίπτωση προβλήματος. Μην επιχειρήσετε να παρέμβετε στα εσωτερικά μέρη του Smart Ανιχνευτή Καπνού, πέραν όσων περιγράφονται σε αυτό το εγχειρίδιο χρήσης. Με τον τρόπο αυτό θα ακυρωθεί η εγγύηση του προϊόντος και η Netatmo δεν φέρει ευθύνη για τυχόν προβλήματα. Εάν αγγίξετε τα εσωτερικά μέρη ή / και τα ηλεκτρονικά εξαρτήματα του Smart Ανιχνευτή Καπνού, μπορεί να προκληθεί βλάβη στο προϊόν. Ο Smart Ανιχνευτής Καπνού σχεδιάστηκε κατά τέτοιο τρόπο, ώστε σε αυτά τα εξαρτήματα να μην χρειάζεται καμία παρέμβαση για λόγους λειτουργίας ή συντήρησης. Μην βιάφετε τον Smart Ανιχνευτή Καπνού. Αφαιρέστε τον πριν διακοσμήσετε ή κάνετε οποιοδήποτε άλλες βελτιώσεις στο σπίτι.

Η ακτίνα των 50 cm γύρω από τον Smart Ανιχνευτή Καπνού πρέπει να είναι απαλλαγμένη από εμπόδια. Λάβετε υπόψη ότι η Netatmo δεν μπορεί να εγγραφεί για το χρόνο καθυστέρησης των ειδοποιήσεων σε smartphone ή tablet αν εντοπιστεί καπνός από τον Smart Ανιχνευτή Καπνού. Η διάρκεια ζωής ενδεικνύται για τυπική χρήση. Η διάρκεια ζωής της μπαταρίας μπορεί να διαφέρει ανάλογα με τη χρήση του Smart Ανιχνευτή Καπνού. Για περισσότερες πληροφορίες, επισκεφθείτε τη διεύθυνση: <https://netatmo.com/usage/nsd>.

Μην τοποθετείτε τη μπαταρία λιθίου του ανιχνευτή κοντά σε πηγή θερμότητας ή σε άμεσο ηλιακό φως.

Για να αποφύγετε τυχόν ατυχήματα, ο ανιχνευτής πρέπει να είναι καλά στερεωμένος στην επιφάνεια τοποθέτησης, σύμφωνα με τις οδηγίες εγκατάστασης.

HOMEKIT

Για τον έλεγχο από απόσταση αυτού του προϊόντος χρησιμοποιώντας το HomeKit, συνιστάται η χρήση Apple TV με έκδοση όχι παλαιότερη του tvOS 10 ή η χρήση iPad με έκδοση όχι παλαιότερη του iOS 10 για να ρυθμιστεί ως κεντρικός κόμβος. Το Google Play και το λογότυπο του Google Play είναι εμπορικά σήματα της Google Inc.

ΝΟΜΙΚΗ ΕΝΗΜΕΡΩΣΗ

Η χρήση του λογότυπου Works with Apple HomeKit σημαίνει ότι ένα ηλεκτρονικό προϊόν έχει σχεδιαστεί για να συνδέεται ειδικά με το iPod, το iPhone ή το iPad, αντίστοιχα, και έχει πιστοποιηθεί από τον κατασκευαστή ότι πληροί τα πρότυπα ποιότητας της Apple. Η Apple δεν είναι υπεύθυνη για τη λειτουργία αυτής της συσκευής ή τη συμμόρφωσή της με τα πρότυπα ασφαλείας και κανονιστικής ρύθμισης.

Η Apple και το λογότυπο της Apple είναι εμπορικά σήματα της Apple Inc., καταχωρημένα στις ΗΠΑ και σε άλλες χώρες. Το App Store είναι υπηρεσία της Apple Inc., που είναι εγγεγραμμένη στις Η.Π.Α. και σε άλλες χώρες.



Product model: NSD01

NETATMO

 <https://support.netatmo.com>



Copyright Netatmo © 2018 All rights reserved. Reproduction and distribution prohibited without written authorization from Netatmo