

NETATMO

BY

STARCK®

Smart βαλβίδες καλοριφέρ
Βασικό πακέτο εγκατάστασης

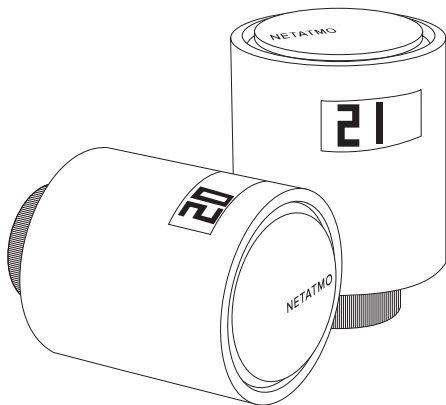

Οδηγός γρήγορης εγκατάστασης | Βασικό πακέτο εγκατάστασης
για συλλογική θέρμανση ή τηλεθέρμανση

Μπορείτε να παρακολουθήσετε ένα εκπαιδευτικό βίντεο εγκατάστασης διαδικτυακά στην ακόλουθη ηλεκτρονική διεύθυνση:

<https://starterpack.netatmo.com>



Διαβάστε προσεκτικά αυτές τις οδηγίες πριν ξεκινήσετε την εγκατάσταση. Η συσκευή προορίζεται μόνο για εσωτερικούς χώρους και πρέπει να προστατεύεται από την υγρασία, τη σκόνη και την ηλιακή ακτινοβολία.

Αυτό το βασικό πακέτο εγκατάστασης προορίζεται αποκλειστικά για συλλογική θέρμανση ή τηλεθέρμανση. Εάν η δική σας εγκατάσταση θέρμανσης περιλαμβάνει ατομικό σύστημα θέρμανσης (όπως λέβητα) συνδεδεμένο σε Smart Θερμοστάτη Netatmo, αγοράστε απευθείας τις πρόσθετες Smart Βαλβίδες Καλοριφέρ. Εάν ήδη διαθέτετε κεντρικό θερμοστάτη, αρχικά αγοράστε έναν Smart Θερμοστάτη Netatmo και στη συνέχεια τις Πρόσθετες Smart Βαλβίδες Καλοριφέρ Netatmo.

Για περισσότερες πληροφορίες, παρακαλώ επισκεφθείτε:

<https://www.netatmo.com>

Περιεχόμενα συσκευασίας

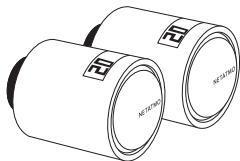

1. Δύο Smart Βαλβίδες
Καλοριφέρ

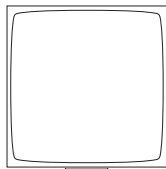

2. Ένας Αναμεταδότης

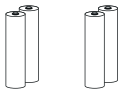

3. Δύο σετ από 2 μπαταρίες
τύπου AA

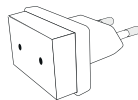

4. Αντάπτορας
τροφοδοσίας

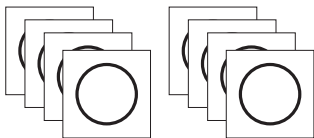

5. Δύο σετ από έγχρωμες
αυτοκόλλητες ταινίες



6. Δύο σετ από
θερμοστατικούς ανάπτορες
και εξαρτήματα

Συμβατότητα

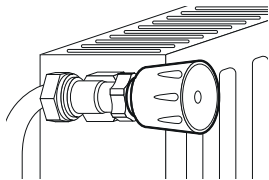

1

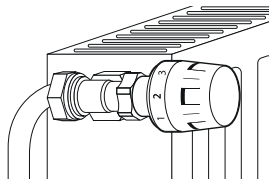

2

Συμβατότητα

Υπάρχουν δύο τύποι βαλβίδων καλοριφέρ: χειροκίνητες (1), και θερμοστατικές (2).

Οι θερμοστατικές βαλβίδες (συνήθως με αριθμημένες βαθμονομήσεις από 1 έως 5) μπορούν εύκολα να αντικατασταθούν από τη Smart βαλβίδα.

Σημείωση: Εάν η εγκατάστασή σας περιλαμβάνει και χειροκίνητες βαλβίδες, μπορείτε είτε να τις αφήσετε όπως είναι ή να καλέσετε έναν επαγγελματία για να τις αντικαταστήσει.

Εφαρμογή

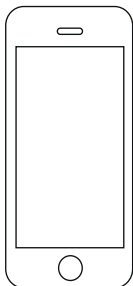

Πριν τοποθετήσετε τις μπαταρίες στις Smart βαλβίδες σας, κατεβάστε στο κινητό σας την εφαρμογή Energy Netatmo. Για να μάθετε πώς μπορείτε να ελέγχετε εξ' αποστάσεως τις Smart βαλβίδες σας από το smartphone ή το tablet σας, μεταβείτε στη διεύθυνση:

<https://valve.netatmo.com>

Αναμεταδότης

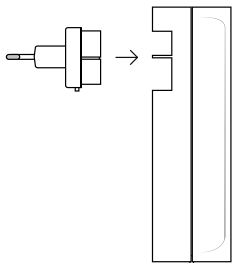

1

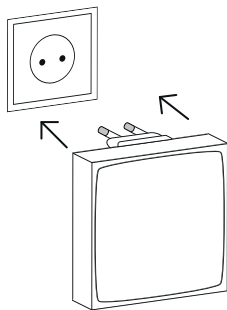

2

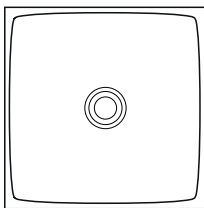

3

Αναμεταδότης

1. Συνδέστε τον ανάπτορα τροφοδοσίας στον Αναμεταδότη
2. Τοποθετήστε τον Αναμεταδότη στην πρίζα σε κεντρική θέση του σπιτιού, ώστε να διασφαλιστεί η συνδεσιμότητα με όλες τις Smart Βαλβίδες
3. Το φως του Αναμεταδότη αναβοσβήνει

Μπαταρίες

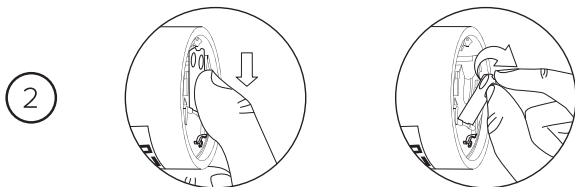
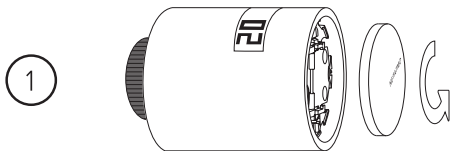

4

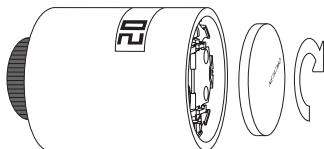
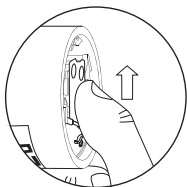

Ακολουθήστε τα παρακάτω βήματα, μόνο όταν απαιτείται από την εφαρμογή:

1. Ανοίξτε το μπροστινό πλαίσιο της Smart Βαλβίδας κάνοντας μια μικρή περιστροφή αριστερόστροφα.
2. Ανοίξτε το μεταλλικό κάλυμμα της μπαταρίας.
3. Τοποθετήστε τις μπαταρίες διασφαλίζοντας ότι τη σωστή πολικότητα
4. Κλείστε το μεταλλικό κάλυμμα της μπαταρίας και τοποθετήστε το μπροστινό πλαίσιο.

Διακόσμηση με αυτοκόλλητα (προαιρετική)

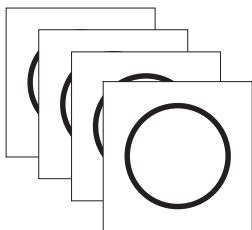

1

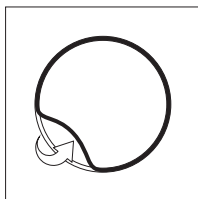

2

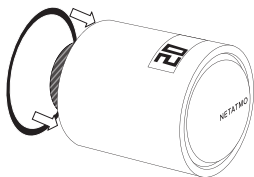

3

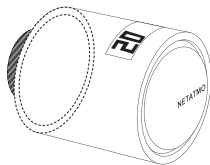

4

Μπορείτε, αν το επιθυμείτε, να διακοσμήσετε κάθε Smart Βαλβίδα χρησιμοποιώντας τις αυτοκόλλητες χρωματιστές ταινίες που περιέχονται στη συσκευασία.

Εγκατάσταση

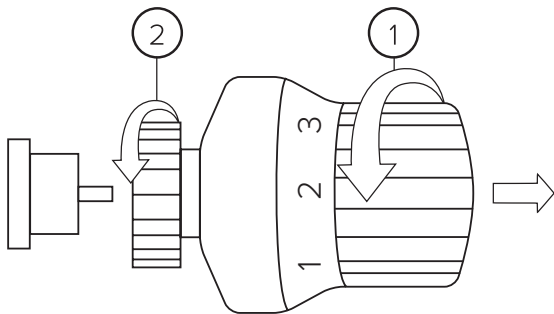

Αφαίρεση της παλιάς βαλβίδας

Περιστρέψτε τη βαλβίδα αριστερόστροφα για να την αφαιρέσετε από το καλοριφέρ (1). Ξεβιδώστε τον δακτύλιο ασφαλείας (2) και αφαιρέστε τη βαλβίδα.

Αντάπτορες καλοριφέρ

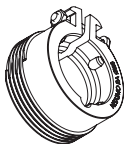

Danfoss RA

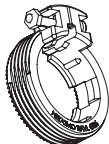

Danfoss RAVL



M30 x 1.5



M30 x 1



M28 x 1.5



Giacomini (GI)

Χρησιμοποιήστε τον οδηγό επιλογής αντάπτορα που περιέχεται στη συσκευασία για να επιλέξετε αυτόν που ταιριάζει στο σώμα της βαλβίδας του καλοριφέρ. Για περισσότερη βοήθεια, μπορείτε να χρησιμοποιήσετε τον ηλεκτρονικό οδηγό συμβατότητας στη διεύθυνση:

<https://check.netatmo.com>

Εγκατάσταση βαλβίδας

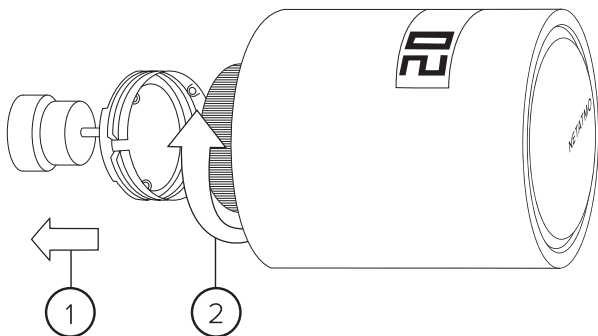

Τοποθετήστε τον κατάλληλο αντάπτορα (1) στο σώμα της Smart Βαλβίδας. Στη συνέχεια, βιδώστε τη Smart Βαλβίδα επάνω στον αντάπτορα (2), και ενώ την περιστρέφετε διασφαλίστε ότι η οθόνη είναι στραμμένη προς τη σωστή κατεύθυνση.

Δοκιμή

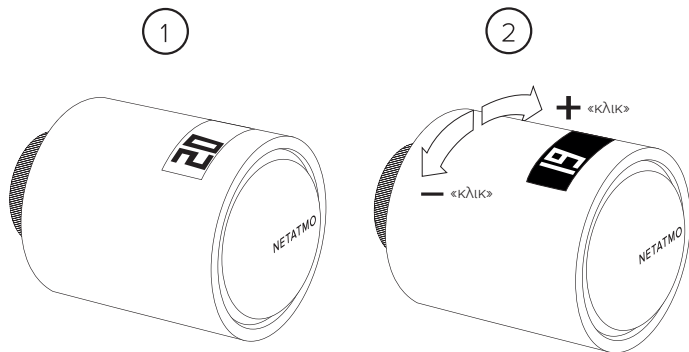

Στην οθόνη εμφανίζεται η θερμοκρασία χώρου (1). Για την αύξηση / μείωση της επιθυμητής τιμής της θερμοκρασίας στη Smart Βαλβίδα, περιστρέψτε τον κύλινδρο δεξιόστροφα / αριστερόστροφα. Το χειροκίνητο σημείο ρύθμισης εμφανίζεται προσωρινά σε μαύρο φόντο (2).

Συμβουλές εγκατάστασης

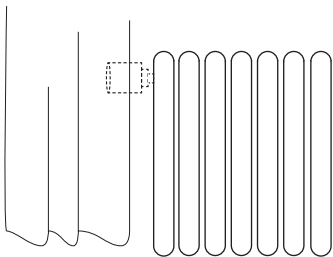
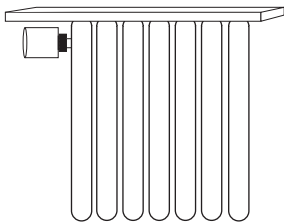

Μην μπλοκάρετε τον εξαερισμό δίπλα στη Smart Βαλβίδα (κουρτίνα, κάλυμμα καλοριφέρ ...). Μην τον καλύπτετε.

Τεχνικά χαρακτηριστικά

ΕΛΛΗΝΙΚΑ

ΔΙΑΣΤΑΣΕΙΣ

Βαλβίδα: 58mm (διάμετρος), 80mm (Π)
Αναμεταδότης: 83 x 83 x 24 mm

ΒΑΡΟΣ

Βαλβίδα: 186 g (περιλαμβάνονται και οι μπαταρίες)
Αναμεταδότης: 110 g (χωρίς τον αντάππορα τροφοδοσίας)

ΣΧΕΔΙΑΣΜΟΣ

Σχεδιασμός από Starck

ΔΙΣΘΗΤΗΡΕΣ ΚΑΙ ΜΕΤΡΗΣΕΙΣ

Θερμοκρασία (μέτρηση):
Εύρος: 0°C έως 50°C
Ακρίβεια: +/- 0.5°C

Θερμοκρασία (ονομαστική τιμή):

Εύρος: 5 °C έως 30 °C
Ακρίβεια ρύθμισης: 0,5 °C

MOTEP:

Γραμμική κίνηση: 8 mm max
Επίπεδο θορύβου: <35 dBA
Δύναμη ελατηρίου: 80 N max

ΟΘΟΝΗ E-PAPER

Εξοικονόμηση ενέργειας, μεγαλύτερη διάρκεια ζωής της μπαταρίας και βέλτιστη αναγνωσιμότητα.

ΔΩΡΕΑΝ ΕΦΑΡΜΟΓΗ, ΥΠΟΣΤΗΡΙΞΗ ΕΦ΄ΟΡΟΥ ΖΩΗΣ

Δεν υπάρχει συνδρομή. Η εφαρμογή είναι διαθέσιμη στο App Store και στο Google Play.

Δωρεάν πρόσβαση στον προσωπικό σας λογαριασμό.

Προσβάσιμο από πολλές συσκευές.

ΠΡΟΔΙΑΓΡΑΦΕΣ ΔΣΥΡΜΑΤΗΣ ΣΥΝΔΕΣΗΣ

Συμβατό με 802.11 b/g/n (2.400-2.496 GHz @ 100mW).

Ασφάλεια : Open/WEP/WPA/ WPA2-personal (TKIP and AES).

Ασύρματη σύνδεση μεταξύ Βαλβίδων και Αναμεταδότη: ραδιοσυχνότητα μεγάλη εμβέλειας (868.9-869.1, 869.7-869.9 MHz @ 16mW).

ΤΡΟΦΟΔΟΣΙΑ ΚΑΙ ΜΠΑΤΑΡΙΕΣ (ΑΝΑ ΒΑΛΒΙΔΑ)

Δύο μπαταρίες AA 1,5V.

Δύο χρόνια διάρκεια ζωής της μπαταρίας.

ΡΥΘΜΙΣΗ ΚΑΙ ΣΥΜΒΑΤΟΤΗΤΑ (ΑΝΑ ΒΑΛΒΙΔΑ)

6 αντάππορες καλοριφέρ κατάλληλοι για χρήση με τα ακόλουθα σώματα βαλβίδων: M30x1.5, M30x1.0, M28x1.5, Danfoss RAVL, Danfoss PA, Giacomini.

HOMEKIT

Για τον έλεγχο από απόσταση αυτού του προϊόντος χρησιμοποιώντας το HomeKit, συνιστάται η χρήση Apple TV με έκδοση όχι παλαιότερη του tvOS 10 ή η χρήση iPad με έκδοση όχι παλαιότερη του iOS 10 για να ρυθμιστεί ως κεντρικός κόμβος. Η επικοινωνία ανάμεσα σε iPhone, iPad ή iPod touch και του Αναμεταδότη με δυνατότητα HomeKit, διασφαλίζεται μέσω της τεχνολογίας HomeKit.

ΣΥΣΤΑΣΕΙΣ ΑΣΦΑΛΕΙΑΣ

Αυτή η συσκευή πρέπει να εγκατασταθεί σύμφωνα με τους ισχύοντες κανόνες. Χρησιμοποιήστε τη μόνο με τροφοδοτικό. Αυτή η συσκευή είναι μόνο για χρήση σε εσωτερικούς χώρους. Πριν από την εισαγωγή των μπαταριών, ελέγξτε ότι οι επαφές στη συσκευή και στις μπαταρίες είναι καθαρές, εάν είναι απαραίτητο καθαρίστε τις. Προσέξτε την πολικότητα (+/-) κατά την εισαγωγή των μπαταριών. Μη ρίχνετε τις μπαταρίες σε φωτιά, να τις βραχυκυκλώνετε ή να τις αποσυναρμολογείτε. Κρατήστε τα παιδιά μακριά από τις μπαταρίες. Αναζητήστε ιατρική φροντίδα αμέσως εάν μια μπαταρία καταποθεί. Μην επιχειρήσετε να επισκευάσετε τη συσκευή σας ο ίδιος, αλλά καλέστε την εξυπηρέτηση πελατών.

Όλες οι αλλαγές ή τροποποιήσεις στο συγκεκριμένο προϊόν που δεν έχουν εγκριθεί αποκλειστικά από τον υπεύθυνο για τη συμμόρφωση μπορούν να ακυρώσουν την εξουσιοδότηση του χρήστη για τη λειτουργία του εξοπλισμού.

Μόνωση του αναμεταδότη: συσκευές κλάσης II

Αυτή η συσκευή δεν προορίζεται για χρήση από άτομα (συμπεριλαμβανομένων των παιδιών) με μειωμένες σωματικές, αισθητηριακές ή διανοητικές ικανότητες, ή έλλειψη εμπειρίας και γνώσης, εκτός εάν υπάρχει εποπτεία ή οδηγίες σχετικά με τη χρήση της συσκευής από κάποιο υπεύθυνο άτομο για την ασφάλειά τους. Τα παιδιά θα πρέπει να επιβλέπονται για να βεβαιωθείτε ότι δεν παίζουν με τη συσκευή.

ΝΟΜΙΚΗ ΕΝΗΜΕΡΩΣΗ

Η χρήση του λογότυπου Works with Apple HomeKit σημαίνει ότι ένα ηλεκτρονικό προϊόν έχει σχεδιαστεί για να συνδέεται ειδικά με το iPod, το iPhone ή το iPad, αντίστοιχα, και έχει πιστοποιηθεί από τον κατασκευαστή ότι πληροί τα πρότυπα ποιότητας της Apple. Η Apple δεν είναι υπεύθυνη για τη λειτουργία αυτής της συσκευής ή τη συμμόρφωσή της με τα πρότυπα ασφαλείας και κανονιστικής ρύθμισης. Λάβετε υπόψη ότι η χρήση αυτού του προϊόντος με iPod, iPhone ή iPad μπορεί να επηρεάσει την απόδοση ασύρματης σύνδεσης.

NETATMO

EN HomeKit setup code | EL Κωδικός εγκατάστασης του HomeKit

⓪ <http://support.netatmo.com>



Copyright Netatmo © 2017 All rights reserved.

Reproduction and distribution prohibited without written authorization from Netatmo
Apple and the Apple logo are trademarks of Apple Inc., registered in the U.S. and other countries.
App Store is a service mark of Apple Inc., registered in the U.S. and other countries.
Google Play and the Google Play logo are trademarks of Google Inc

A Group Brand | legrand

ΕΛΛΗΝΙΚΗ ΛΕΓΚΡΑΝ Α.Ε.Β.Ε.

Γραφεία - Εκθεσιακοί χώροι Ιννοβαλ:

ΑΘΗΝΑ

Λ. Κηφισίας 184Α - 152 31 Χαλάνδρι

Τηλ.: 210 67 97 500

ΘΕΣ/ΝΙΚΗ

Βασ. Όλγας 216 - 551 33 Καλαμαριά

Τηλ.: 2310 422 567

ΓΡΑΜΜΗ ΕΠΙΚΟΙΝΩΝΙΑΣ:

801 11 850 850 (από σταθερό)

210 67 97 595 (από κινητό)

helliniki.legrand@legrand.com

www.legrand.gr